



# SWIMTRAINER



SWIM ACADEMY  
**FREDS**

Europas **beste** und **qualitätsgeprüfte** Hotels für **Familienurlaub** mit Betreuung  
Europe's best, quality-inspected family holiday hotels offering child care



**Spielen im Urlaub – Schwimmen lernen mit FRED'S SWIM ACADEMY**  
**Holiday fun and games - learn to swim with FRED'S SWIM ACADEMY**



D A S O R I G I N A L  
**KinderHotels®**  
☺☺☺☺☺  
[www.kinderhotels.com](http://www.kinderhotels.com)



1



**WARNUNG! WARNING! ATENCION! AVERTISSEMENT! ATTENTION! ATENÇÃO!  
ПРЕДУПРЕЖДЕНИЕ! OPOZORILO! UWAGA! DÈMESIO! WAARSCHUWINGEN!  
ADVARSEL! ! تحذير! VÝSTRAHA! VAROVANÍ! 경고! 警告! ΠΡΟΣΟΧΗ! UYARI!**

1a



1b

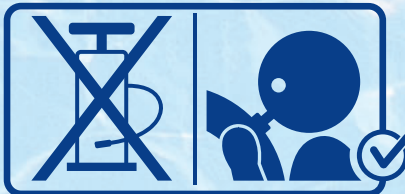

1c

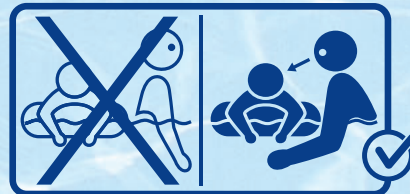

1d



1e

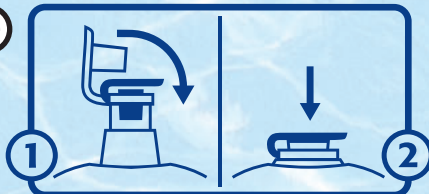

1f

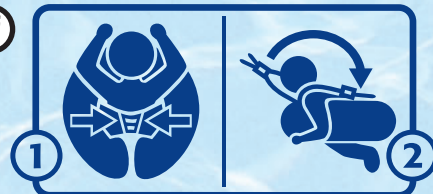

1g

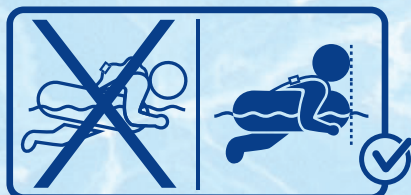

1h

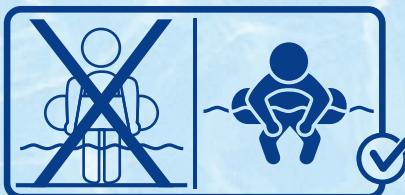

1i

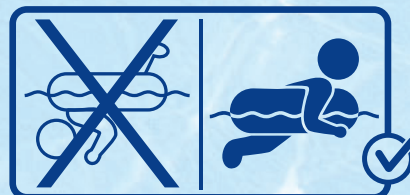

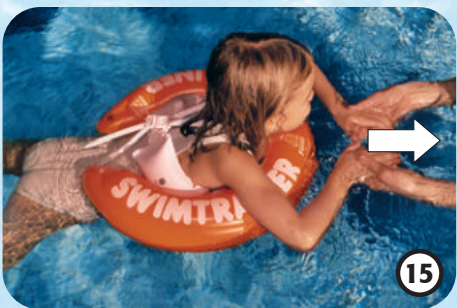
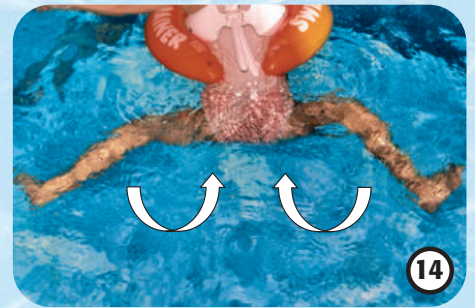
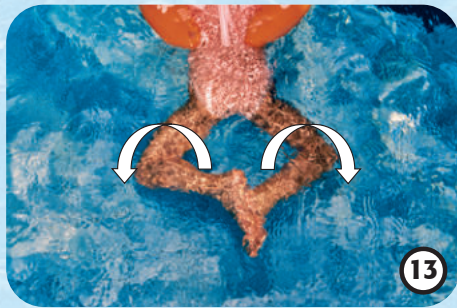
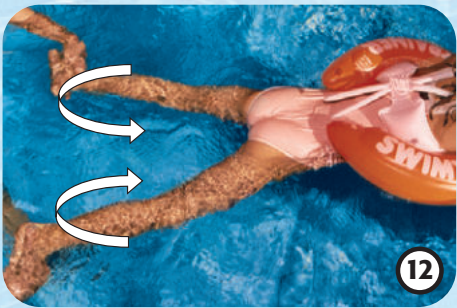
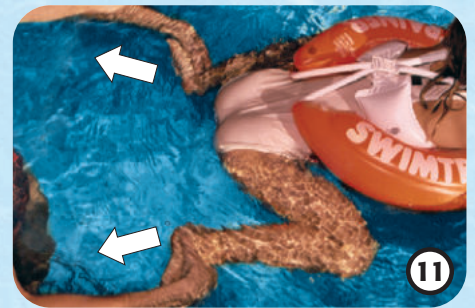



[www.swimtrainer.com](http://www.swimtrainer.com)



**Chers parents,**

merci d'avoir opté pour l'achat de notre SWIMTRAINER „Classic“. Notre SWIMTRAINER „Classic“ aide à l'apprentissage de la natation. Il est spécialement conçu dans nos écoles de natation. Ce produit est né de l'idée „S'amuser en toute sécurité“.

Dans la première partie, nous vous expliquons le maniement du SWIMTRAINER „Classic“. La deuxième partie initie à l'apprentissage de la natation. Vous pouvez ainsi encourager un enfant ne sachant pas encore nager à se déplacer librement dans l'eau. Nous vous souhaitons, à vous et à votre enfant, beaucoup de plaisir et de succès avec notre aide à la natation. Votre FRED'S SWIM ACADEMY

EN 13138-1: 2021	rouge		
	orange	jaune	
6-18 kg 13-40 lbs	15-30 kg 33-65 lbs	20-36 kg 45-80 lbs	
	✓	✓	✓

**Informations importantes**

1. Lire d'abord les instructions!
- 1a. Ne protégez pas de la noyade!
- 1b. Gonflez les chambres d'air avec votre bouche!
- 1c. N'utilisez que sous surveillance constante d'un adulte!
- 1d. Gonflez les chambres à air toujours complètement!
- 1e. Fermer et dépressuriser les valves!
- 1f. Lire les points 3-6
- 1g.+1i. Position pour nager
- 1h. Ne pas utiliser si l'enfant à pieds!

**Apprentissage du mouvement des jambes dans la bouée orange**

Placez-vous derrière votre enfant et prenez ses pieds dans vos mains de manière à ce que vos pouces se trouvent sur les côtés extérieurs/plante des pieds. Veillez à ce que les orteils soient dirigés vers l'extérieur de sorte que la force de poussée puisse être utilisée efficacement. Plier d'abord les jambes puis tendre les jambes en diagonale vers l'arrière, refermer les jambes et plier à nouveau.

**Si la technique de la brasse est bonne, les jambes sont le „moteur“. Répéter ces mouvements aussi souvent que possible.**

**Exercice du mouvement des jambes**

Votre enfant doit tout d'abord s'exercer seulement au mouvement des jambes car ce mouvement est la base pour nager sans trop d'effort. Le mieux est de veiller du bord à ce que les orteils soient dirigés vers l'extérieur lors de la poussée. Remontez de temps en temps le mouvement des jambes à votre enfant. Votre enfant doit s'exercer jusqu'à ce que le mouvement soit automatique. C'est alors seulement que votre enfant doit apprendre le mouvement des bras.

**Apprentissage du mouvement des bras**

Placez-vous devant votre enfant dans l'eau. Vos paumes sont tournées vers le haut. Votre enfant doit poser ses mains avec les doigts fermés et tendus sur vos mains. Tout d'abord, les mains de votre enfant se touchent à proximité de la bouée, tendre les bras, faire un mouvement en demi-cercle vers l'extérieur, répéter le mouvement. Veillez à ce que les doigts de votre enfant restent toujours tendus. Pour cela, tenez les mains de votre enfant comme illustré.

**Description technique**

- 2a. Chambre intérieure
- 2b. Chambre extérieure
- 2c. Partie ventrale
- 2d. Ceinture de sécurité
- 2e. Parties d'ajustement au corps
- 2f. Fermeture rapide
- 2g. Fermeture rapide
- 2h. Valves

**Gonflage du SWIMTRAINER „Classic“**

Gonflez d'abord les chambres à air blanches. Gonflez ensuite en premier la chambre intérieure (2a) puis extérieure (2b) de la bouée. N'oubliez pas de refermer et d'enfoncer les valves. Le SWIMTRAINER „Classic“ est bien gonflé si l'on ne voit pas de rides sur la bouée. On ajuste la bouée au corps de l'enfant en laissant échapper de l'air sur les deux parties d'ajustement au corps.

**Enfilage du SWIMTRAINER chez les bébés**

On enfle et on enlève la bouée gonflée à sec. Placez votre bébé en position ventrale dans la bouée. Le menton repose sur le logo de la grenouille (1g) (dans le cas de très jeunes enfants, veillez à ce qu'ils ne se renversent pas à cause du centre de gravité haut-lourd), les deux extrémités de la bouée se rejoignent au-dessus du derrière. Puis fermez l'obturation des deux parties d'ajustement au corps (2f). Passez alors la ceinture de sécurité par-dessus la tête, ajustez la longueur de la ceinture et obturez ensuite sa fermeture (2g). Déshabillez le produit dans l'ordre inverse.

**Enfilage du SWIMTRAINER chez les enfants**

La bouée gonflée s'enfile et s'enlève en position debout. Mettez la ceinture de sécurité à l'enfant par devant et par-dessus la tête. Mettez-vous derrière l'enfant. Il doit tendre les bras vers le haut. Tirez les deux parties d'ajustement au corps sur les côtés et ob-

turez la fermeture (2f). Le menton devrait être à la hauteur du logo grenouille (1g). Ajuster la longueur de la ceinture de sécurité et obturer la fermeture (2g). Déshabillez le produit dans l'ordre inverse.

**Le réflexe inné de la grenouille chez les bébés**

Les bébés naissent avec le dit réflexe de la grenouille, avec lequel il peuvent se mouvoir de manière autonome dans l'eau dans notre SWIMTRAINER „Classic“ rouge. Ce réflexe se perd le plus souvent lorsque les enfants apprennent à marcher. Avec le SWIMTRAINER „Classic“, vous pouvez aider votre enfant à ne pas perdre ce réflexe ou à le réapprendre et le conserver. Plus tard, il sera plus facile à votre enfants d'apprendre la brasse.

**Mouvement des jambes des bébés/petits enfants**

Placez-vous derrière votre enfant et tenez ses pieds dans vos mains. Pliez et tendez les jambes détendues de votre enfant. Veillez à ce que les orteils soient dirigés vers l'extérieur. A chaque mouvement de poussée vers l'extérieur, crier „Grenouille“. Pratiquer cela tout en jouant. Votre enfant aura tôt fait de comprendre: „Grenouille“ = pousser. Plus tard, votre enfant devrait exécuter lui-même dans l'eau les mouvements de poussée à chaque appel „Grenouille“.

**Stimuler les bébés à jouer**

Attirez votre bébé avec un jouet afin qu'il s'exerce de lui-même au réflexe de la grenouille. Laissez votre bébé atteindre le jouet et recommencez l'exercice. Votre bébé apprend vite à utiliser ses jambes de manière ciblée. Vous pouvez par exemple verser de l'eau sur le dos de votre bébé avec un petit arrosoir. Par cette stimulation sur le dos très sensible, les plupart des bébés gigotent et se meuvent d'eux-mêmes vers l'avant.

**Coordination du mouvement des bras et des jambes**

Pour pouvoir bien superviser, sortez du bassin. Dès que vous remarquez que votre enfant veut tendre les jambes, criez „En avant“, ou „Pousse“ et ce au début pour chaque répétition. Votre enfant apprend ainsi facilement la coordination. Il faudrait recommencer cet exercice très souvent. Nous vous recommandons ensuite de passer à la bouée jaune, celle-ci assure moins de flottement et plus de liberté de mouvement pour la même stabilité.

**Passage à la nage libre**

Votre enfant devrait s'exercer au mouvement des bras et des jambes jusqu'à ce que la coordination soit solide. **Un mouvement et une respiration calmes sont ici essentiels.**

**Conseils du fabricant**

Les valves du SWIMTRAINER „Classic“ correspondent aux normes européennes de sécurité. En cas de pression intérieure correspondante, le clapet de renvoi empêche que de l'air puisse s'échapper brusquement de la chambre. Le clapet de renvoi peut perdre la forme ajustée exacte du fait de l'emballage et du transport. Ce défaut se corrige de lui-même après plusieurs utilisations. Lavable avec de l'eau uniquement. Vérifiez régulièrement les coutures pour l'étanchéité. Stocker les brassards dégonflés et secs. Gonflez les chambres d'air avec votre bouche. En cas de perte d'air et/ou de dommages, n'utilisez plus le produit. Ne pas utiliser dans les eaux peu profondes. Ne pas mordre dans le produit et ne pas le mâcher – danger de suffocation.

**Le SWIMTRAINER „Classic“ n'est pas conçu pour sauter dans l'eau.**

**Garantie/durée de vie**

La durée de garantie est de 6 mois à partir de la date d'achat. La durée de vie est de 5 ans à partir de la date de fabrication. Ne sont acceptés que des vices qui reposent incontestablement sur des défauts de matériel ou de fabrication. Le droit de remplacement s'annule si le défaut est dû à un maniement non conforme, au non-respect du mode d'emploi ou à une destruction intentionnelle. Si la déclaration est faite à tort, le fabricant est en droit de facturer un dédommagement approprié pour le contrôle et l'expédition.

**Non droit à la garantie**

En raison du peu de volume dans la partie ventrale, l'air peut s'échapper si la valve est ouverte. Ceci n'est pas un vice de fabrication et ne peut donc pas faire l'objet d'une réclamation. Le droit de garantie s'annule si une couture se déchire incontestablement par plongeon. En raison de tolérances de fabrication, il se peut qu'une fermeture ne ferme pas aussitôt. Dans ce cas, appuyez sur la membrane de la fermeture avec le pouce vers le haut jusqu'à ce que le bruit d'enclenchement de la fermeture se fasse entendre.

**Passages de certification**

- L'emballage correspond aux dispositions de l'„écoemballage“
- Nom de la directive : Règlement (UE) 2016/425 du Parlement européen
- Lieu d'inspection : TÜV SÜD Danmark ApS Strandvejen 125, 2900 Hellerup
- Le produit correspond à la norme EN 13138-1: 2021
- Déclaration de conformité : [www.swimtrainer.com/EU-konform](http://www.swimtrainer.com/EU-konform)

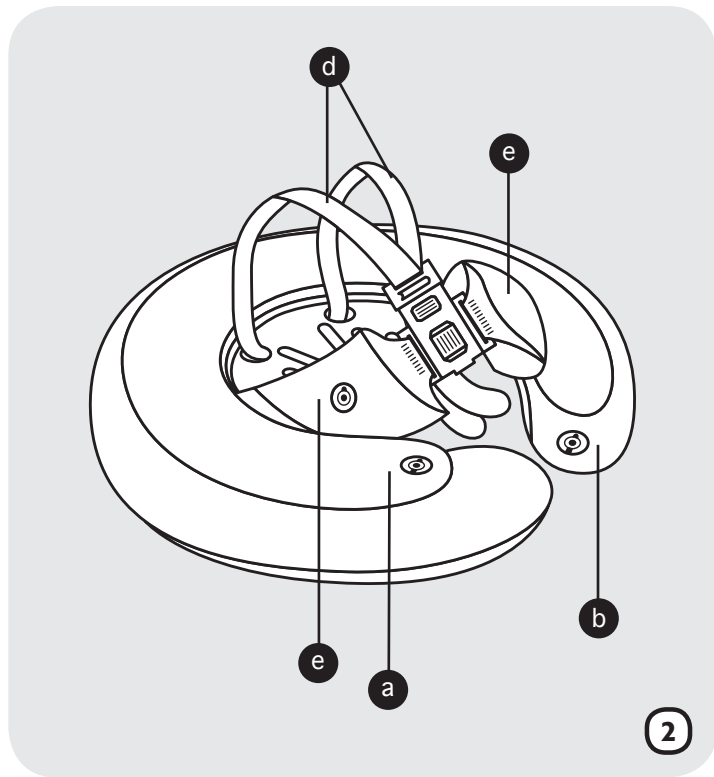
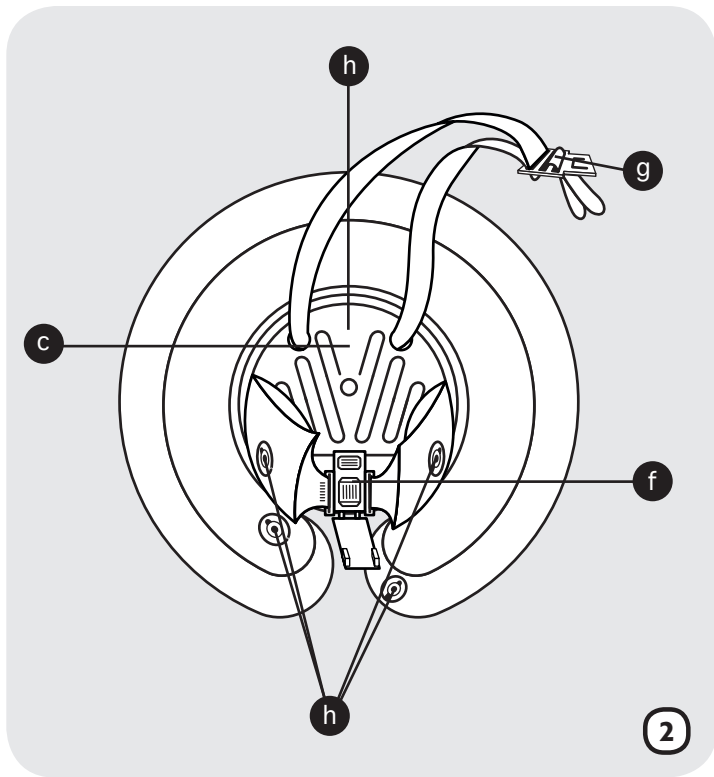



Herausgeber/Publisher

**Germany – Head Office**  
**FREDS SWIM ACADEMY GmbH**

Josef-Kronthaler-Straße 14  
86157 Augsburg

☎ +49 821 579242  
office@swimtrainer.com

Die Kontaktdetails unserer Importeure finden Sie unter:  
You will find the contact-details of our importers here:  
Aqui encontrara mayor informacion acerca de nuestros importadores:

**[www.freds-swim-academy.com/kontakt](http://www.freds-swim-academy.com/kontakt)**

